

**NUOVA**  
**RENAULT CLIO**  
**E-TECH FULL HYBRID**  
**145 CV**



**disponibile anche nelle versioni  
con motori benzina, diesel e GPL**



# più potenza, stessa passione

Più Clio che mai dopo 30 anni di successi, nuova Renault Clio E-Tech full hybrid sprigiona una nuova energia. Lo spirito sportivo della versione esprit Alpine e l'esclusiva firma luminosa incarnano il rinnovamento dell'identità Renault. A bordo, materiali di origine biologica e riciclati, il massimo del comfort e della connettività.



**Il motore E-Tech full hybrid da 145 cv è la garanzia di un'esperienza di guida unica.**

**E-Tech full hybrid da 145 cv**

**fino a 900 km di autonomia\***

**versione esprit Alpine**

**materiali di origine biologica e riciclati**

**fino a 391 litri di volume bagagliaio**

**20 sistemi di assistenza alla guida**

\* a seconda dello stato di carica della batteria e dello stile di guida - dati WLTP, marzo 2023.

# **menu interattivo**

**01. design**

**02. guida**

**03. comfort**

**04. multimedia**

**05. sistemi di assistenza  
alla guida**

**06. personalizzazione**

**pdf da scaricare**

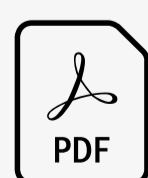

**equipaggiamenti e motorizzazioni**

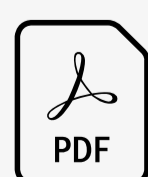

**accessori**

## un nuovo impulso

Nuova Renault Clio E-Tech full hybrid rivela uno stile incisivo e stimolante: ampia griglia cromata, nuovi fari full LED anteriori e posteriori, fiancate scolpite. Con la versione esprit Alpine e la sua esclusiva lama F1® grigio scisto satinato, ogni dettaglio sottolinea lo spirito sportivo.



Il logo "ice black" e le luci diurne con la caratteristica forma a mezza losanga sottolineano la modernità del design.



Nella sua versione ispirata all'Alpine, i cerchi in lega "La Fleche" da 17" marchiati Alpine e il badge esclusivo rafforzano la personalità sportiva della versione esprit Alpine.



Gli interni della versione esprit Alpine creano un ambiente distintivo: sellerie con cuciture blu, motivo ricamato sulla parte superiore dello schienale, pedaliera in alluminio, battitacco con logo Alpine. La plancia e i sedili sono decorati con l'emblema del tricolore francese e, proprio come le cuciture blu/bianche/rosse sul volante, sono un preciso riferimento all'essenza dello stile Alpine.

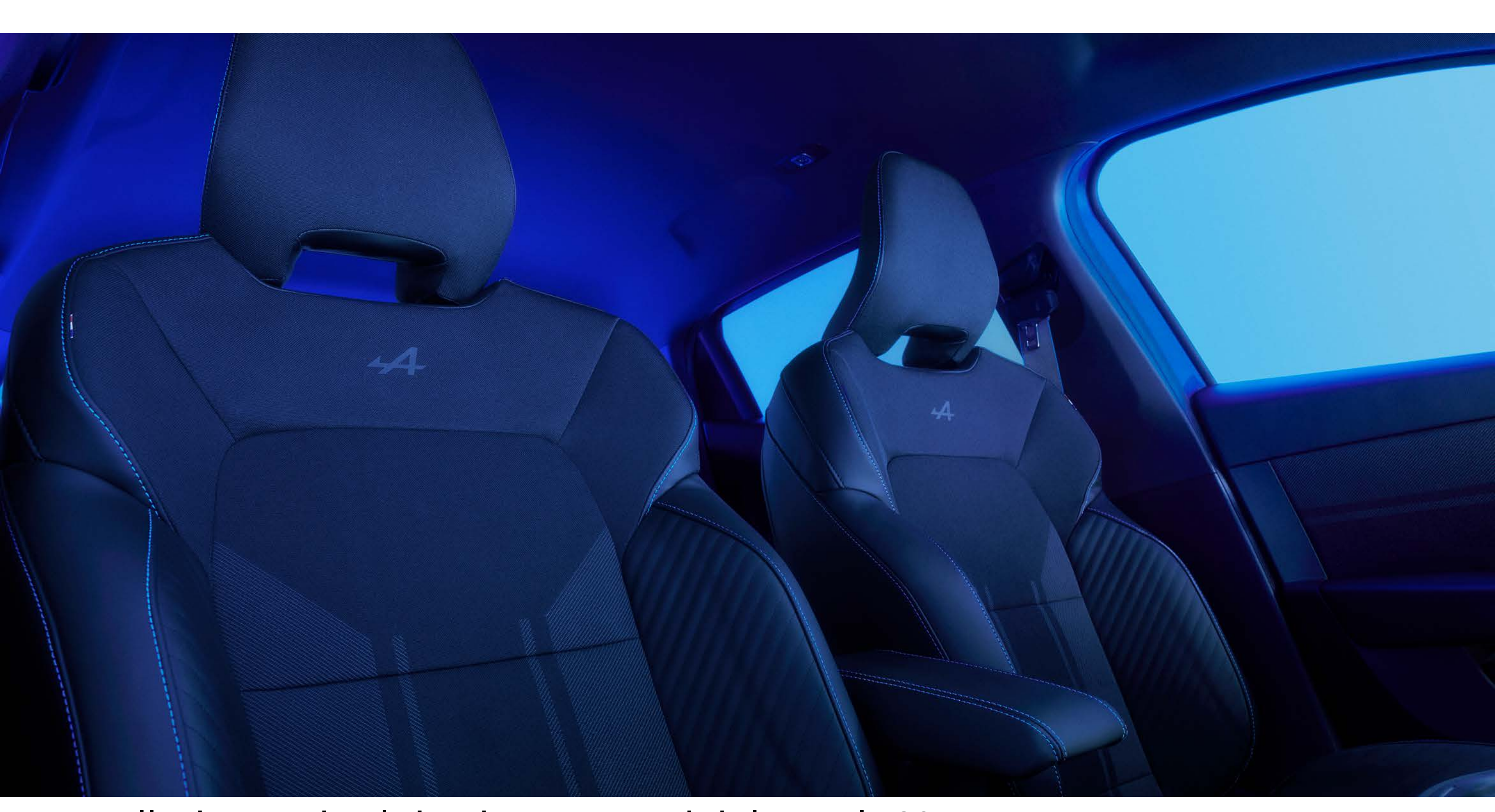

sellerie esprit Alpine in tessuto riciclato al 72%



cuciture blu/bianche/rosse sul volante

[configura e ordina →](#)

[menu ↑](#)

02. guida

# stessa Clio, diversa energia

**Nuova Renault Clio mette a tua disposizione una gamma completa di motorizzazioni a benzina, GPL, diesel ed E-Tech full hybrid. E tutte hanno un aspetto chiave in comune: l'eccellenza in fatto di prestazioni.**



# E-Tech full hybrid

E-Tech  
**full hybrid**  
**145 cv**

fino  
all'**80%**  
di percorrenza in elettrico  
in città<sup>(1)</sup>

fino a  
**50 km/h**  
in elettrico<sup>(1)</sup>

fino a  
**900 km**  
di autonomia<sup>(2)</sup>

a partire da  
**4,2 l/100 km**  
per i consumi<sup>(3)</sup>

a partire da  
**95 g/km**  
di emissioni di CO<sub>2</sub><sup>(3)</sup>



**La guida in modalità elettrica  
ti consente di risparmiare in città  
fino al 40% di carburante<sup>(4)</sup>.  
La batteria si ricarica nelle fasi  
di decelerazione e frenata.**

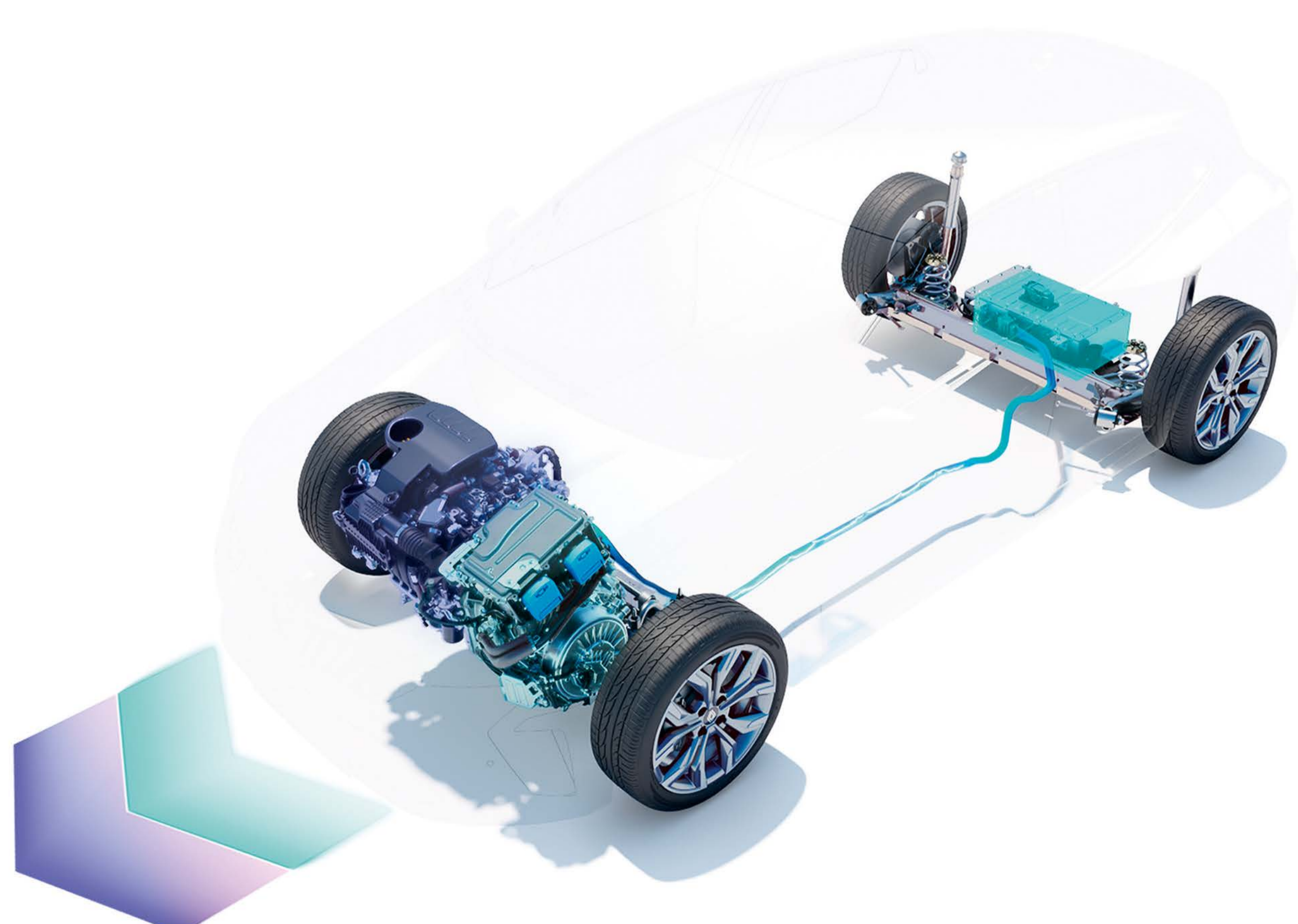

(1) a seconda dello stato di carica della batteria e allo stile di guida / dati basati su fonti interne Renault / 2023.

(2) autonomia fino a 900 km con un pieno di carburante, dati WLTP.

(3) consumi di carburante compresi tra 4,2 l/100 km e 7,1 l/100 km ed emissioni di CO<sub>2</sub> comprese tra 95 g/km e 121 g/km a seconda della versione / dati WLTP / fonte UTAC / marzo 2023.

(4) motorizzazione E-Tech full hybrid rispetto a un veicolo con motorizzazione mild hybrid, secondo il protocollo WLTP City / fonte UTAC & IDIADA / settembre 2022.

**configura e ordina →**

**menu ↑**

## una nuova concezione di comfort

**Accomodatevi negli interni all'avanguardia per apprezzare i rivestimenti realizzati con materiali biodegradabili e il volante che esprime l'innovativo stile Renault. Hai la possibilità di personalizzare la tua esperienza di guida grazie alle tre modalità multi-sense e, per il massimo del comfort, lasciarti avvolgere dalla qualità del suono Bose®(1).**



**I rivestimenti dei sedili, delle porte e del cruscotto sono composti al 60% da fibre vegetali(2), frutto della collaborazione con Tencel™, con la garanzia che le fibre naturali utilizzate provengono esclusivamente da foreste europee gestite in maniera sostenibile.**

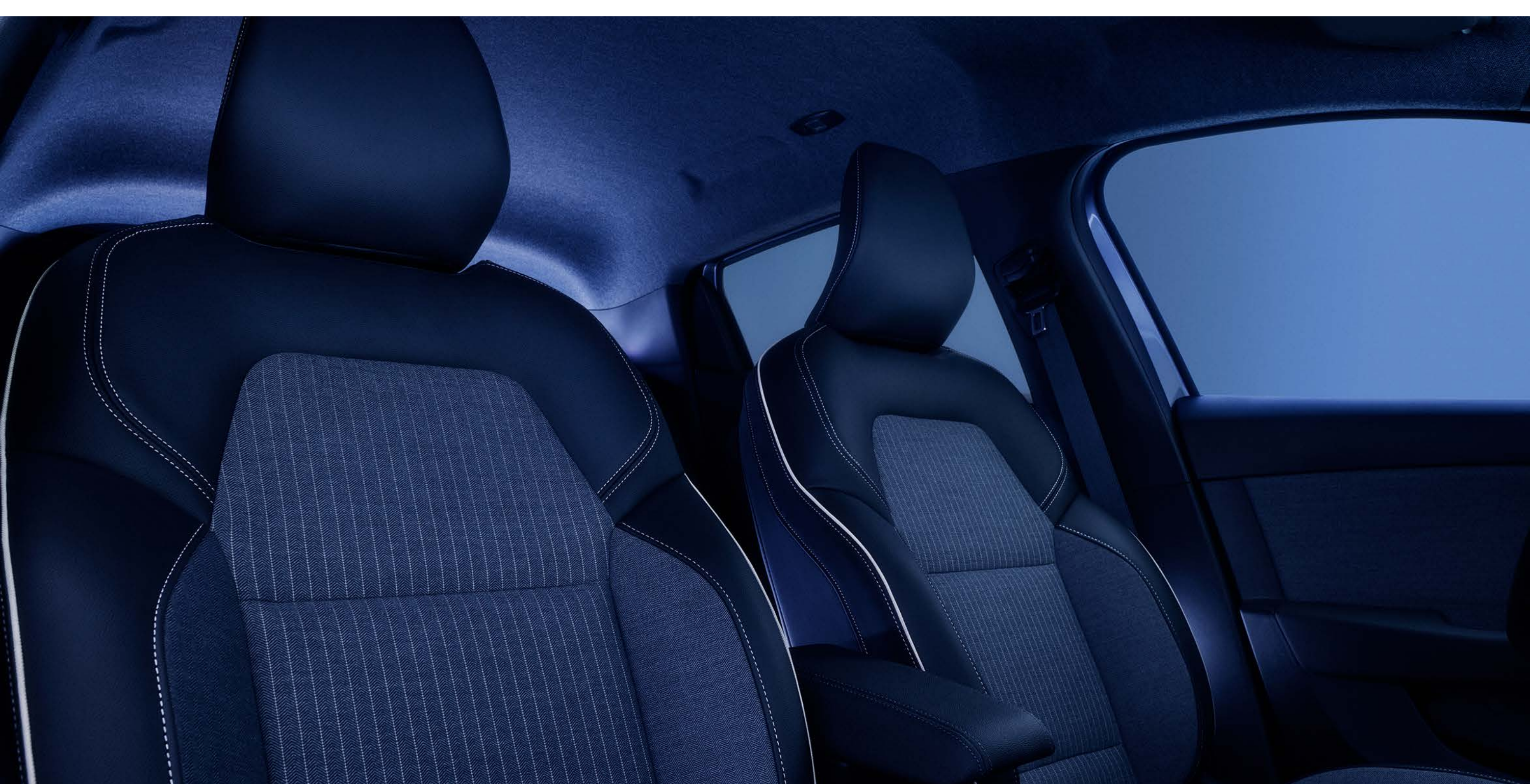

sellerie versione techno

(1) in opzione per la versione esprit Alpine.

(2) disponibile unicamente per la versione techno.

## sempre più accogliente

Grazie all'attenzione posta sul comfort e sull'abitabilità, i passeggeri dei sedili posteriori, a prescindere che si tratti di adulti o bambini, possono approfittare di ben 16,5 cm di spazio per le gambe e di un'altezza ottimale per la testa.



Hai a disposizione un ampio bagagliaio fino a 391 litri\*. I sedili posteriori sono modulabili in configurazione 1/3-2/3 e con tutti e tre i sedili ripiegati puoi approfittare di un volume fino a 1069 litri\*.



\* a seconda della motorizzazione.

[configura e ordina →](#)

[menu ↑](#)



## sempre connesso

**Nuova Renault Clio E-Tech full hybrid ti connette a tutti i servizi in grado di rispondere alle tue esigenze. Scopri le funzioni del sistema connesso easy link e del suo touchscreen multimediale da 9,3''<sup>(1)</sup>, con navigazione integrata e wireless smartphone replication.**



la wireless replication compatibile con Android Auto™ e Apple CarPlay™, ti consente di ritrovare sul display multimediale tutte le tue applicazioni, le playlist, i podcast e le chiamate

**Grazie al driver display digitale personalizzabile da 10" hai sempre sotto controllo le informazioni di guida essenziali.**



**Rimani sempre connesso grazie al caricatore a induzione<sup>(2)</sup> posizionato nel vano portaoggetti centrale. Ti consente di ricaricare il tuo smartphone in qualsiasi momento, senza dover ricorrere ad alcun cavo.**



(1) disponibile in opzione sulla versione techno e di serie sulla versione esprit Alpine  
(2) per le versioni techno ed esprit Alpine.  
Android Auto™ è un marchio di Google Inc.  
Apple CarPlay™ è un marchio di Apple Inc.

[configura e ordina →](#)

[menu ↑](#)

## 05. sistemi di assistenza alla guida



# 20 sistemi di assistenza alla guida

Come parte dello **human first program**, nuova Renault Clio E-Tech full hybrid mette a tua disposizione **20 innovativi sistemi di assistenza alla guida**.



**camera 360°**  
L'immagine a 360° dell'area attorno al veicolo viene ricostruita mediante 4 telecamere per permetterti di eseguire le manovre senza il minimo sforzo.

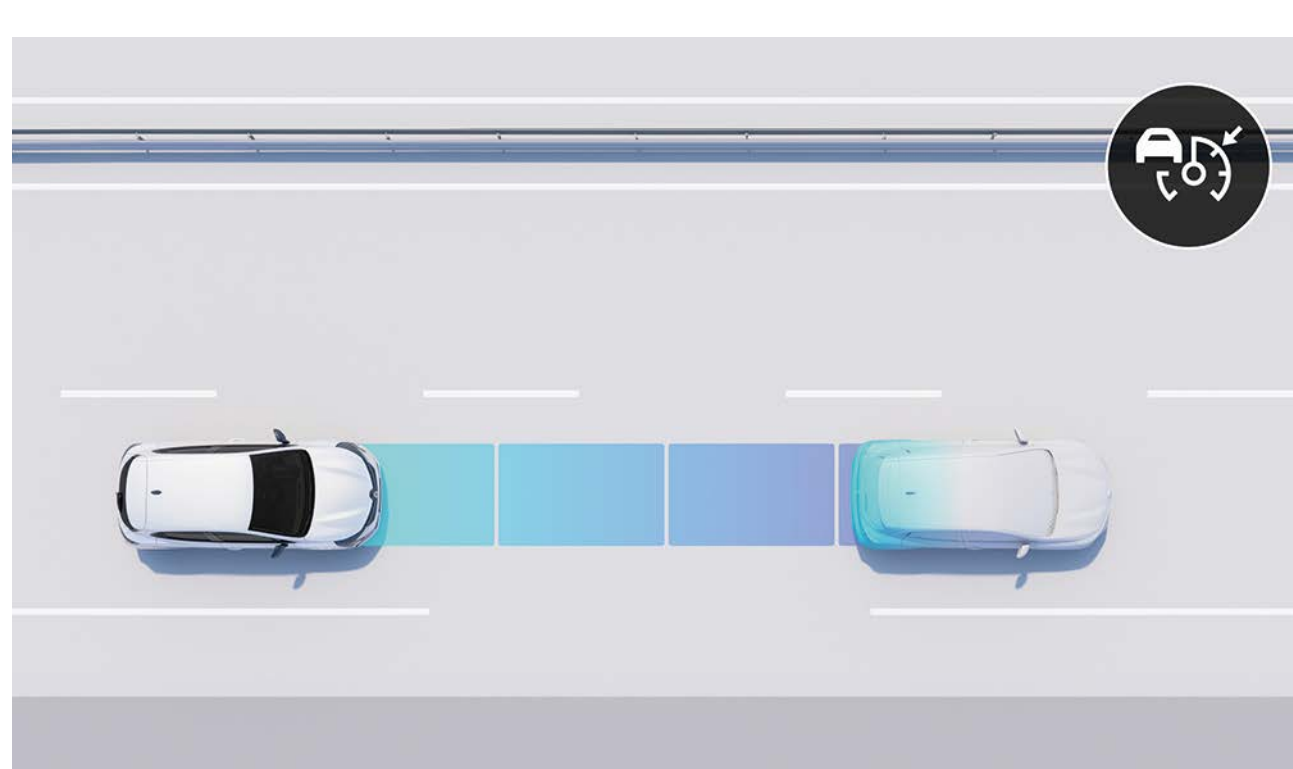

**adaptive cruise control**  
Consente di mantenere la distanza di sicurezza adeguata alle condizioni della circolazione rispetto al veicolo che precede. Il sistema agisce automaticamente sul freno se la distanza si riduce e sull'acceleratore nel momento in cui la strada è nuovamente sgombra.

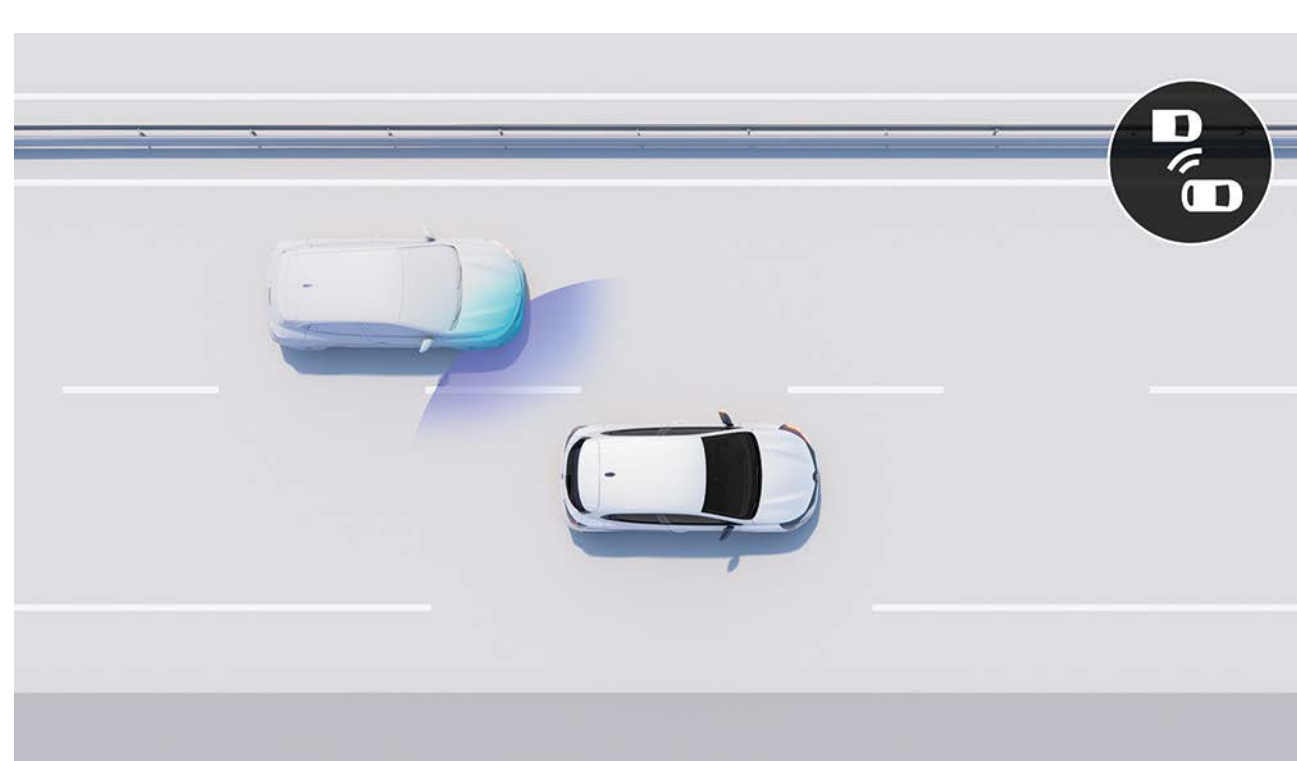

**blind spot warning**  
Si attiva sopra i 15 km/h e ti avvisa, mediante segnali luminosi, della presenza di veicoli fuori dal tuo campo visivo.

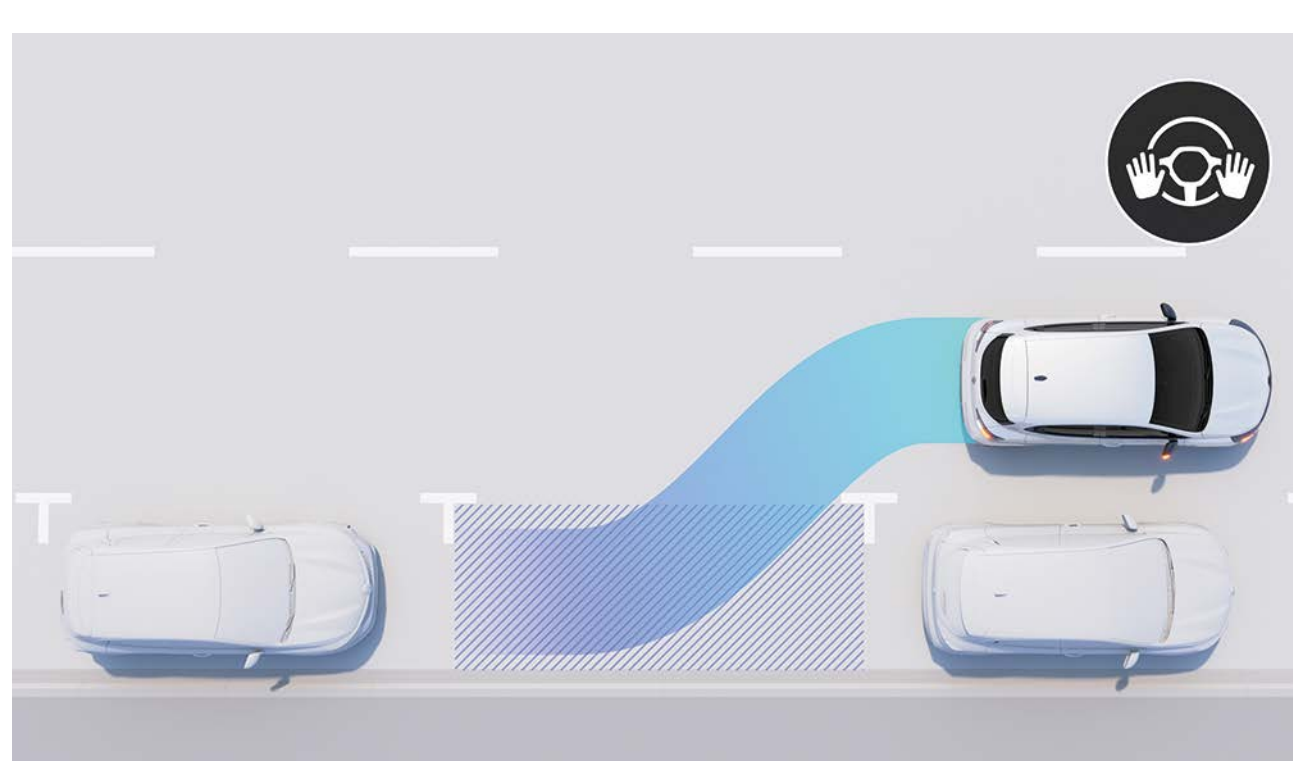

**easy park assist**  
Permette di parcheggiare in tutta facilità. Il controllo dello sterzo è gestito dal veicolo. Ti devi occupare solo di modulare la velocità.

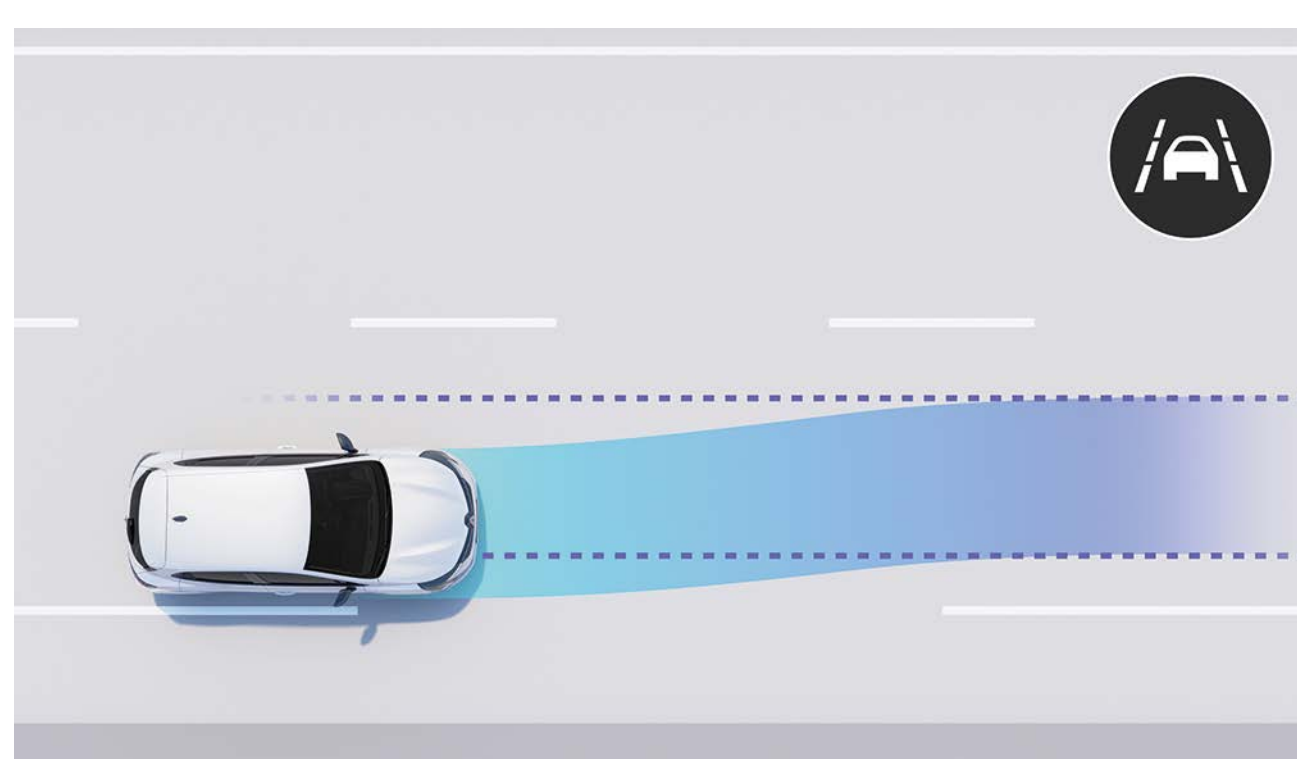

**lane keep assist**  
Agisce automaticamente sul volante in modo da riportare il veicolo nella sua corsia nel caso in cui venga superata una linea continua o tratteggiata senza che siano stati azionati gli indicatori di direzione.

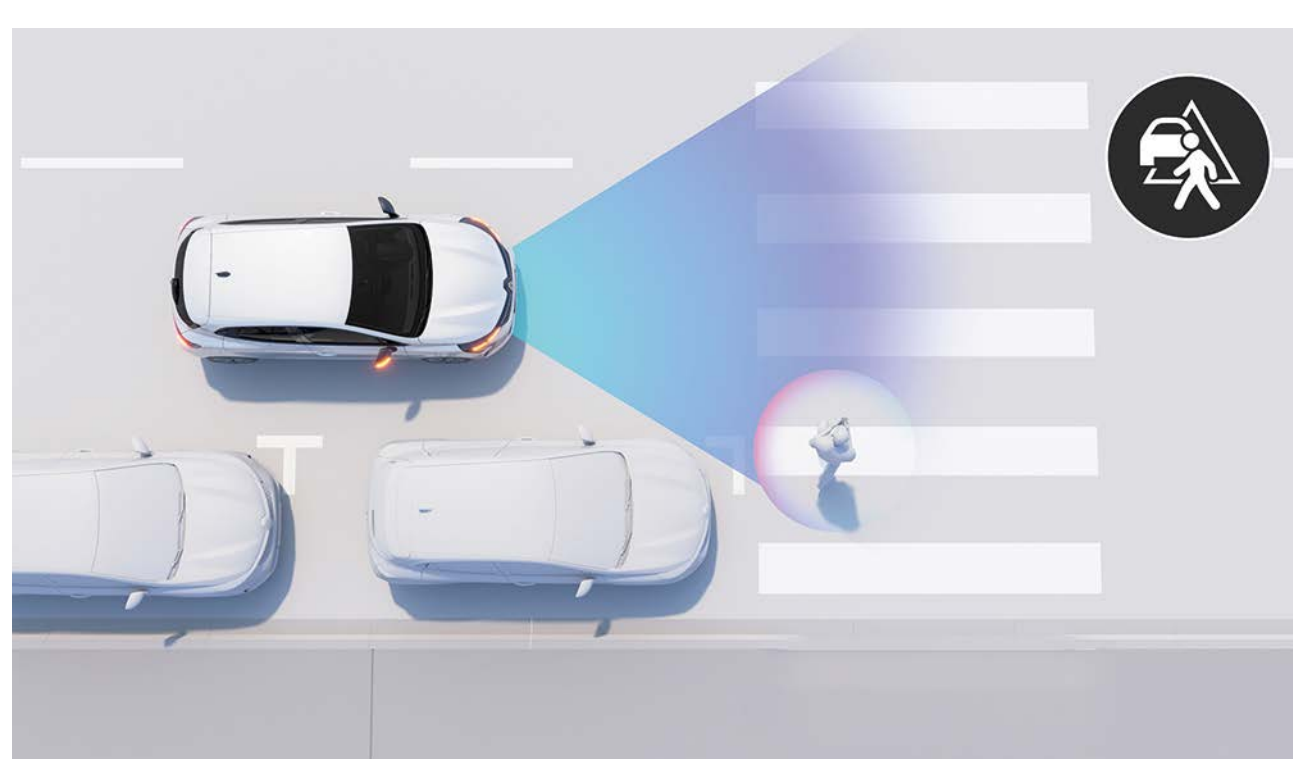

**frenata di emergenza attiva**  
Avverte il conducente del rischio imminente di collisione frontale con un veicolo fermo, pedoni e ciclisti a basse velocità. La frenata automatica di emergenza si attiva per evitare o attenuare la collisione.

### guida

- active driver assist
- assistenza alla partenza in salita
- avviso distanza di sicurezza
- limitatore di velocità
- cruise control
- adaptive cruise control

### parcheggio

- sensori di parcheggio anteriori
- sensori di parcheggio posteriori
- sensori di parcheggio laterali
- parking camera
- camera 360°
- easy park assist

### sicurezza

- lane departure warning (avviso superamento linea)
- lane keep assist (assistenza al mantenimento della corsia)
- blind spot warning (sensore angolo morto)
- rear cross traffic alert
- commutazione automatica abbaglianti/anabbaglianti
- frenata di emergenza attiva
- riconoscimento segnaletica stradale con avviso per superamento limite di velocità

[configura e ordina →](#)

[menu ↑](#)

## 06. personalizzazione

# tinte



**bianco ghiaccio (vo)**



**grigio scisto (vm)**



**nero étoilé (vm)**



**rosso passion (vm)**



**blu iron (vm)**



**grigio aviation (vp)**



**orange valencia (vm)**

vo: vernice opaca.  
vm: vernice metallizzata.  
vp: vernice perlata.

**configura e ordina →**

**menu ↑**

## 06. personalizzazione

# atmosfera interne



### evolution

- digital driver display a colori da 7"
- luci diurne anteriori a LED con nuova firma luminosa Renault
- cerchi flexwheel da 16" Amicitia
- paraurti anteriore con griglia nera
- sellerie in tessuto grigio con motivi 3D twida



### techno (evolution +)

- paraurti anteriore con lama F1® in tinta carrozzeria
- cerchi in lega da 16" diamantati black Boa Vista
- paraurti anteriore con lama F1® in tinta carrozzeria
- sellerie in tessuto nero e grigio con texture e finiture color rame al 60% composte da materiali di origine biologica



### esprit Alpine (techno +)

- driver display digitale a colori da 10"
- cerchi in lega diamantati da 17" La Fleche con coprizzo blu o grigi a seconda della tinta della carrozzeria
- paraurti anteriore con lama F1® grigio scisto satinato
- sellerie in tessuto grigio e nero, con texture e cuciture blu, logo Alpine ricamato sullo schienale ed etichetta con bandiera francese



**scarica il pdf (2 MB)  
delle versioni e degli equipaggiamenti**

## 06. personalizzazione

# sellerie

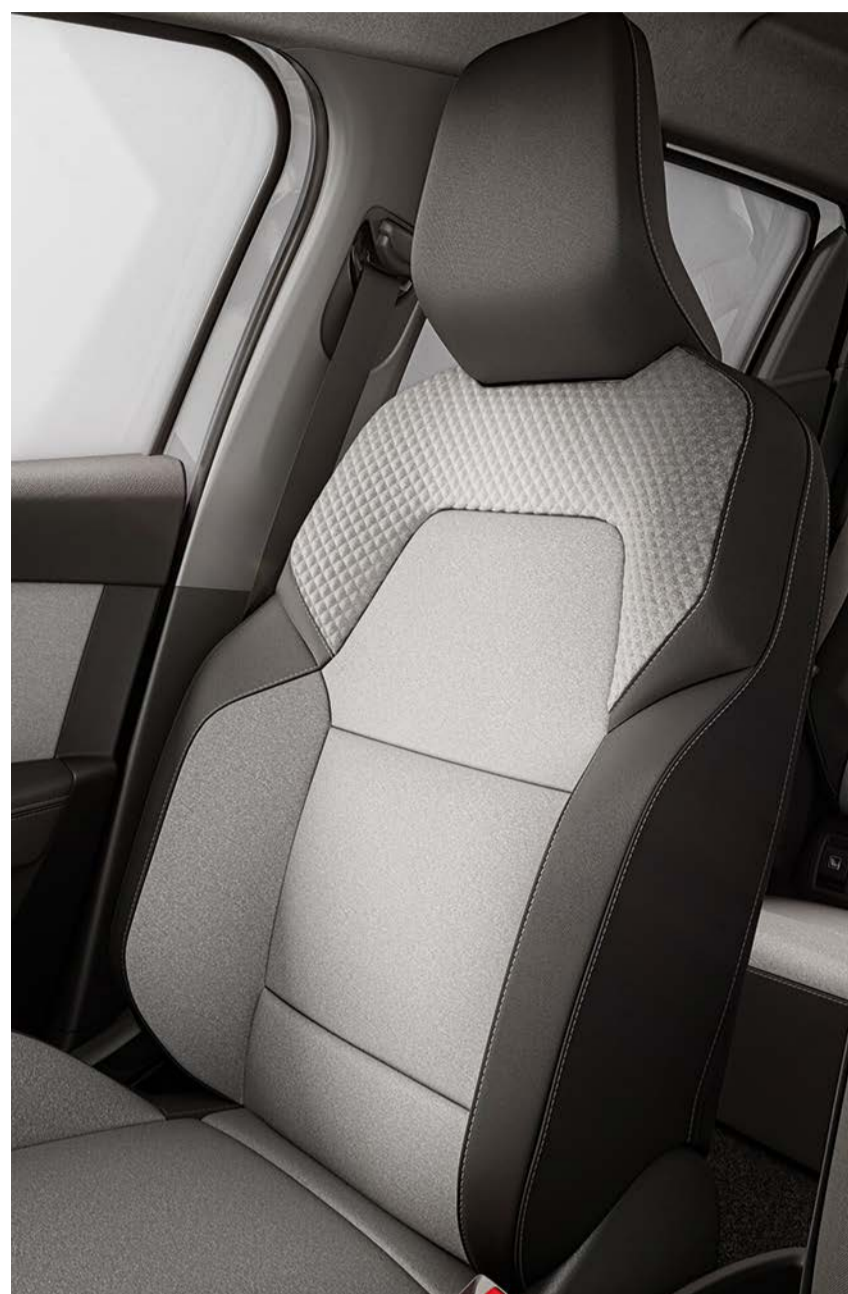

sellerie in tessuto grigio con motivo 3D twida

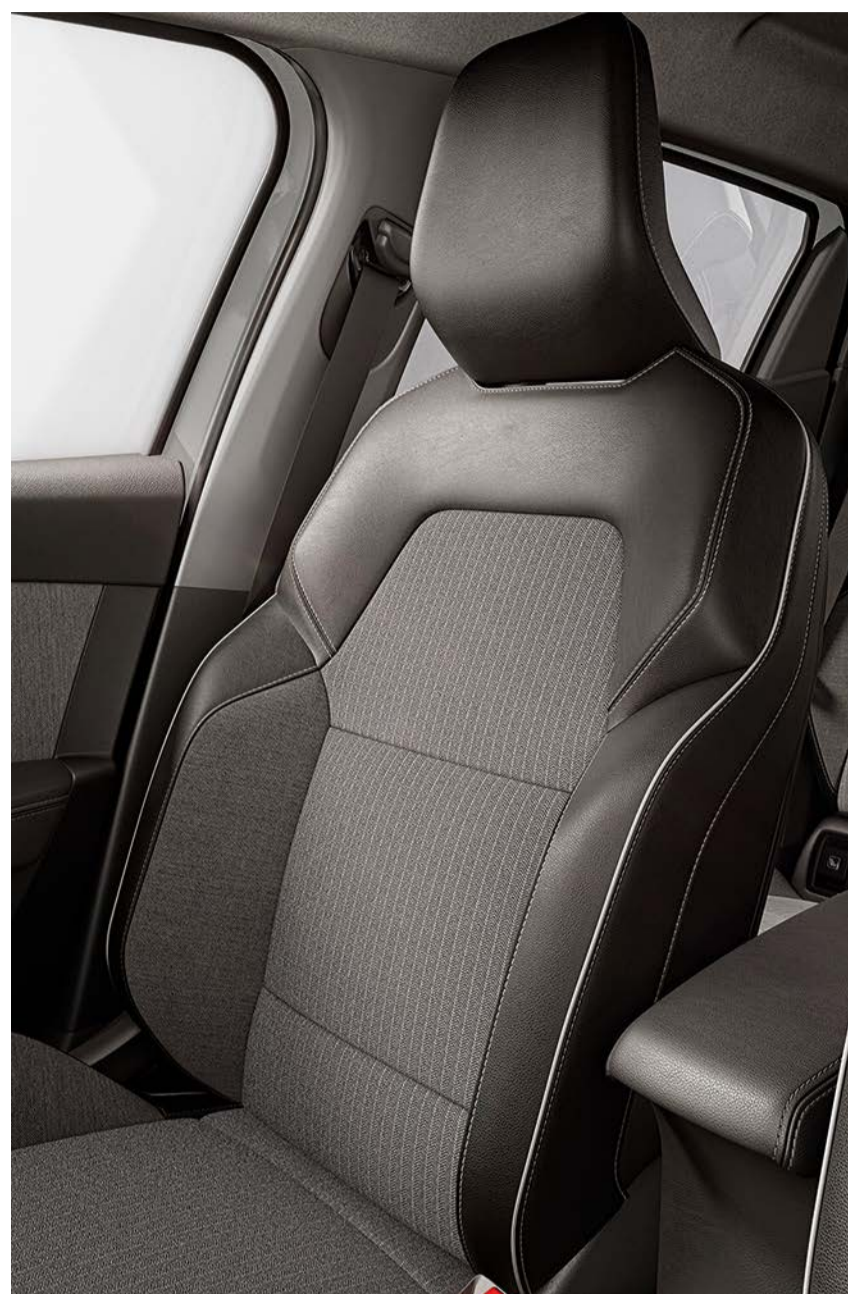

sellerie in tessuto nero e grigio con texture e finiture color rame

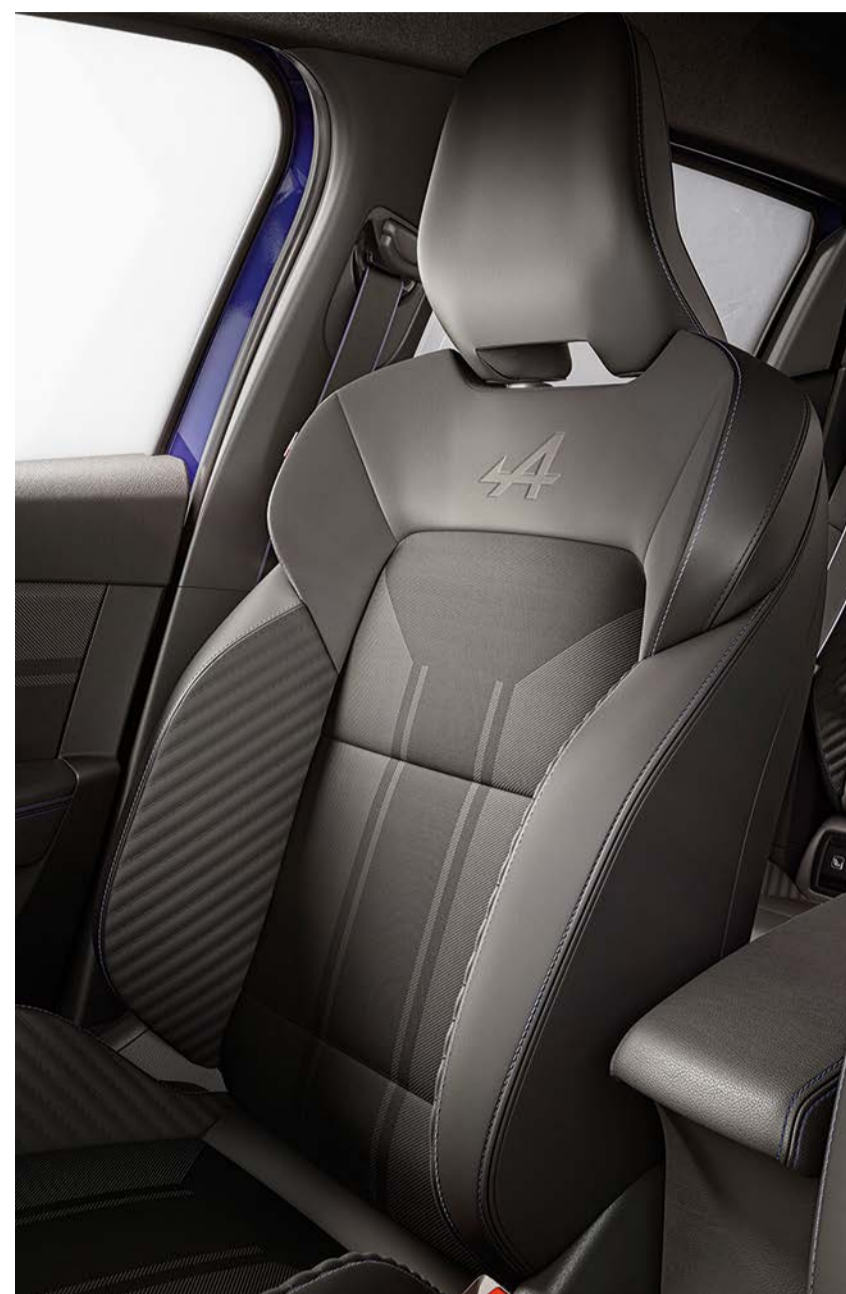

sellerie in tessuto grigio e nero, rivestite con texture e cuciture blu

# cerchi



cerchi flexwheel da 16" Amicitia



cerchi in lega da 16" Boa Vista



cerchi in lega diamantati black da 16" Boa Vista



cerchi in lega da 17" diamantati black Monastella



Cerchi in lega da 17" diamantati La Fleche

[configura e ordina →](#)

[menu ↑](#)

# accessori



### luci di avvicinamento sottoscocca

Grazie alla luce di avvicinamento non correrai più il rischio di perderti in un parcheggio poco illuminato. Il veicolo si illuminerà mentre ti starai avvicinando e potrai identificarlo facilmente grazie all'accensione automatica delle luci di cortesia sottoscocca a LED e dei fari anabbaglianti.



### tappetini premium esprit Alpine

Ribadisci lo spirito sportivo della tua nuova Clio E-Tech esprit Alpine con il segno distintivo dei tappetini premium, caratterizzati dalle esclusive finiture blu e dal logo Alpine sia per il guidatore che per il passeggero.



### pacchetto gancio di traino a scomparsa semielettrico

Sicuramente hai a cuore lo stile del tuo veicolo. Il gancio di traino semielettrico Renault ti permette di trainare un rimorchio con estrema facilità. Si apre in pochi istanti mediante il comando situato nel bagagliaio e una volta ritratto diventa invisibile per preservare il design del tuo veicolo.



### barre quickfix per il tetto

Facili e veloci da montare in tutta sicurezza e senza dover ricorrere ad alcun attrezzo, grazie all'innovativo sistema di fissaggio quickfix, le barre per il tetto sono la soluzione ideale per trasportare un portabicicli, un portasci o un box per aumentare la capacità di carico del veicolo.



### parking camera

Aumenta il comfort durante le manovre integrando la telecamera di retromarcia nello schermo del sistema multimediale del veicolo. Quando inserirai la retromarcia potrai visualizzare l'area situata dietro al veicolo ed eseguire le manovre con maggiore sicurezza.



**scarica il pdf (2 MB)  
delle versioni e degli equipaggiamenti**

**configura e ordina →**

**menu ↑**

## 06. personalizzazione

# motorizzazione E-Tech

### E-Tech full hybrid 145

<b>carburante</b>	
benzina (E10) + full hybrid	
<b>potenza massima kW (cv) / regime (g/min)</b>	
145/5 600	
<b>coppia massima N m / regime (g/min)</b>	
148/3 200	205/ da 200 a 1677
<b>batterie (kWh)</b>	
1,2	
<b>massa a vuoto in ordine di marcia (MVODM) (kg)</b>	
1238	

# motorizzazioni termiche

SCe 65	TCe 90	TCe 100 GPL		Blue dCi 100
<b>potenza massima kW (cv) / regime (g/min)</b>				
49 (65)/6 250	67 (90)/4 500 a 5 000	74 (100)/4 600 a 5 000	67 (90)/4 800 a 5 000	74 (100)/3 750
<b>coppia massima N m / regime (g/min)</b>				
95/3 600	160/2 000 a 3 750	170/2 000 a 3 500	160/2 100 a 3 750	260/1 750 a 2 500
<b>cambio</b>				
manuale 5 rapporti	manuale 6 rapporti	manuale 6 rapporti	manuale 6 rapporti	manuale 6 rapporti
<b>massa a vuoto in ordine di marcia (MVODM) (kg)</b>				
1028	1082	1144 a 1161		1173

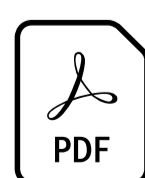

**scarica il pdf (2 MB)  
delle motorizzazioni**

# dimensioni e volumi

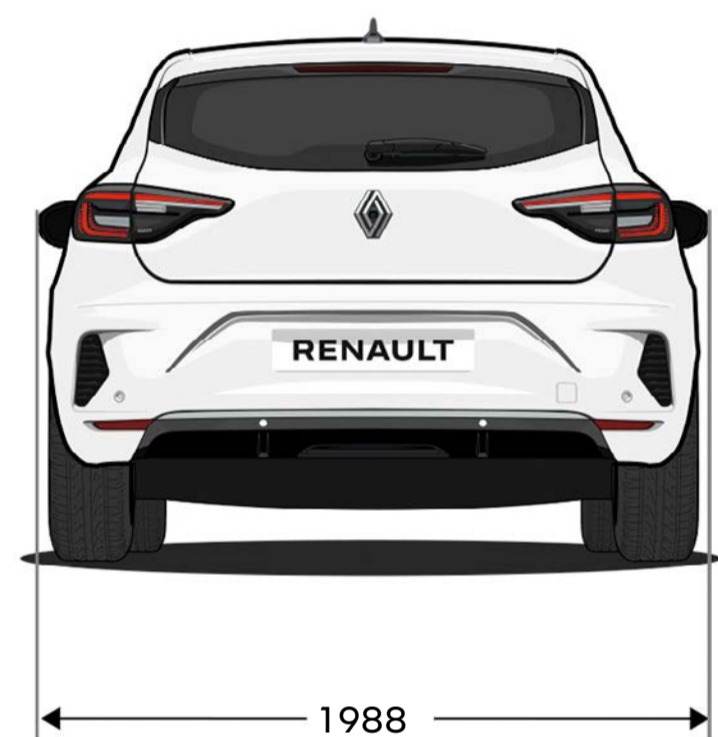
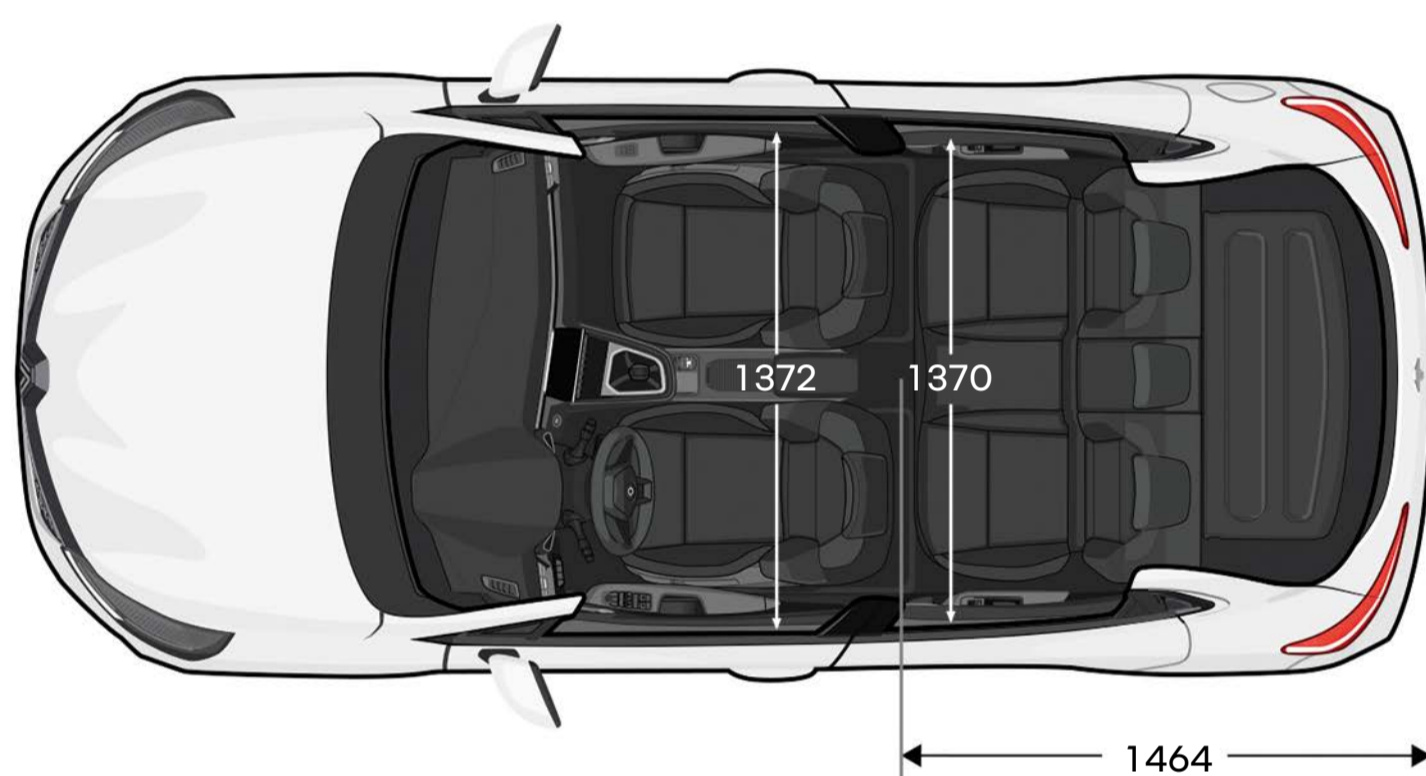
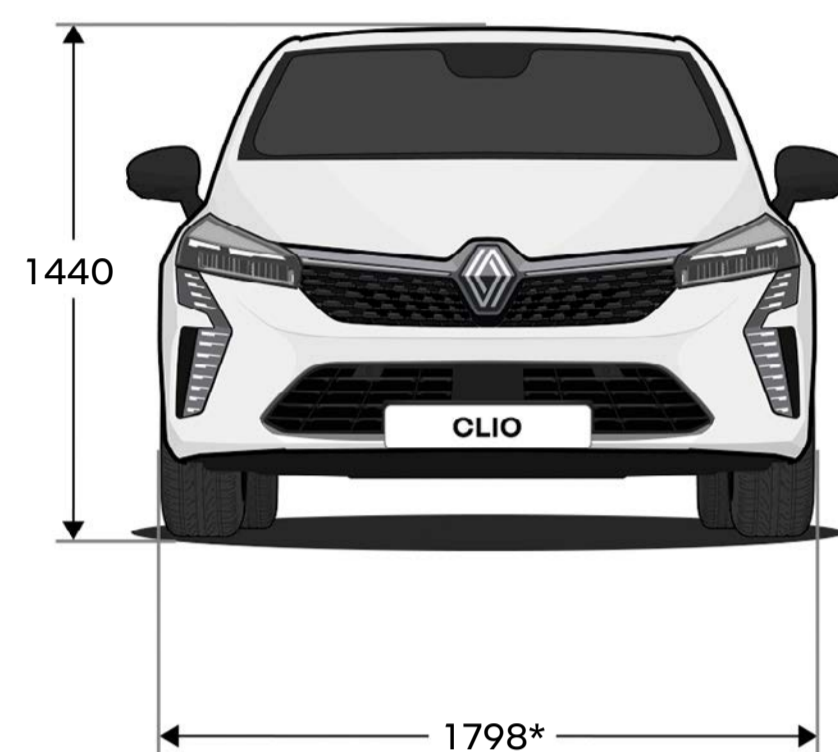
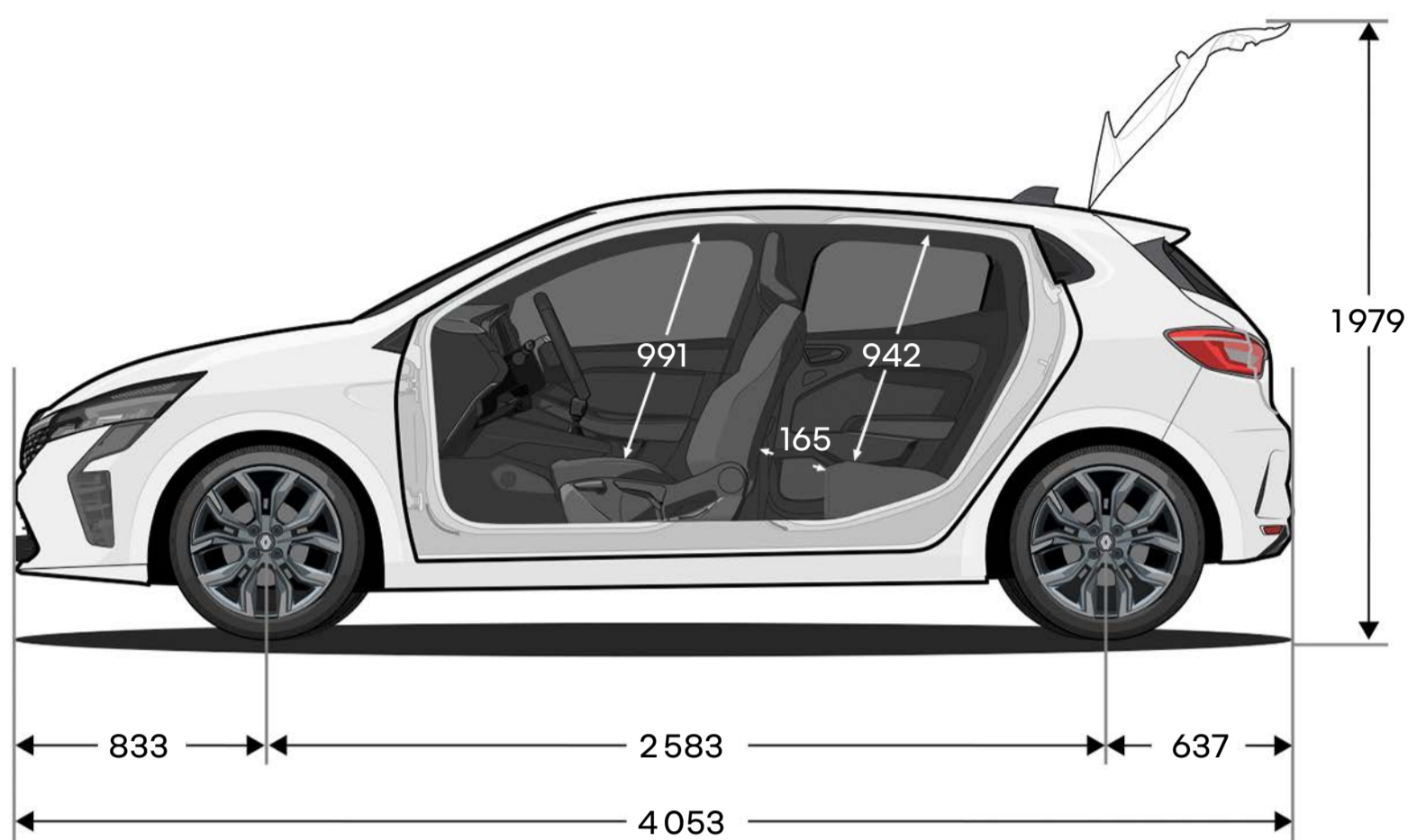

volume del bagagliaio (litri)	E-Tech full hybrid	benzina	diesel
volume massimo con il kit di riparazione pneumatici	301	391	366
volume massimo con sedili posteriori ripiegati e kit di riparazione pneumatici	979	1069	1044

\* specchietti ripiegati.  
dimensioni in mm.

[configura e ordina →](#)

[menu ↑](#)



**human first program è un programma sulla sicurezza sviluppato completamente da Renault in collaborazione con ricercatori, esperti e il corpo dei vigili del fuoco**

**la sicurezza stradale riguarda tutti gli utenti della strada, che si tratti di pedoni, ciclisti o automobilisti. human first program si impegna a:**

**1. prevenire gli incidenti sviluppando sistemi di sicurezza e sistemi avanzati di assistenza alla guida**

fino a 36 sistemi avanzati di assistenza alla guida / più di 60 equipaggiamenti di sicurezza / fino a 7 airbag / dispositivi per bambini (isofix), sistema Renault fixe4sure / più di 2000 brevetti sulla sicurezza depositati dal 1970

**2. gestire gli incidenti avvalendosi delle innovazioni sviluppate con i vigili del fuoco**

QRescue / Fireman Access / più di 5000 vigili del fuoco addestrati nel corso di 10 anni in 19 paesi del mondo / 600 vetture donate all'anno per la loro formazione

**3. ridurre il numero degli incidenti e la loro gravità attraverso importanti investimenti in Ricerca&Sviluppo**

safety score / safety coach / servizi connessi / big data / sistemi di intelligenza artificiale e di sicurezza informatica

**scopri di più sullo human first program**

# Renault care service

**Siamo sempre al tuo fianco,  
pronti a semplificarti la vita  
e a farti risparmiare tempo  
nella manutenzione della  
tua Renault: preventivi e  
appuntamento online, contratti  
di manutenzione, assicurazioni  
e assistenza, programma  
personalizzato My Renault.  
Approfitta delle nostre soluzioni  
chiare e veloci, sempre in linea  
con le tue esigenze.**

**scopri di più sul Renault care service**



Le informazioni contenute nella presente brochure sono conformi alla descrizione dei veicoli alla data di divulgazione riportata. Questo documento è stato realizzato con riferimento alle pre-serie o prototipi. Nel quadro di una politica di miglioramento continuo del prodotto, Renault si riserva il diritto ad ogni momento di modificare le specifiche dei veicoli descritti. Queste modifiche - tenuto conto dei tempi tecnici per la realizzazione e distribuzione di brochure aggiornate - sono comunque notificate ai concessionari Renault immediatamente, onde consentire a questi ultimi di poter informare il cliente prima dell'acquisto. Alcuni equipaggiamenti presentati potrebbero non essere disponibili (di serie, in opzione o come accessori). Vogliate pertanto consultare il vostro concessionario locale per ricevere i dati più aggiornati. A causa delle limitazioni dei supporti, i colori riprodotti in questo documento possono differire leggermente dai colori reali delle vetture e degli interni e non sono contrattualmente vincolanti. Tutti i diritti sono riservati. La riproduzione in ogni forma o tramite qualsiasi mezzo, di parte o di tutta la presente pubblicazione è vietata, senza l'autorizzazione preventiva di Renault.

Publicis - credit photo : M. Leuvre, ©Renault Marketing 3D-Commerce - luglio 2023.

Renault raccomanda



**configura e ordina →**

**menu ↑**